



13 Оборудование для трубной проводки, металлорукава, фитинговые соединения, дренажные вентиляционные устройства

Соединительные коробки

Протяжная коробка
СКВ (S)



стр. 571

Протяжная коробка
под трубную проводку
СКВЕ (КПА-ЕхТ)



стр. 576

Протяжные элементы

Угловой элемент
ТУГ (ELF)



стр. 580

Протяжной
элемент
ТЭГ1 (LBH)



стр. 582

Фитинговые соединения

Фитинговые
соединения
РЗВ, РЗГ (EYS, EZS)



стр. 584

Фитинговые
соединения
ТСВНА, ТСННА, ТСВВА
(AFC-MF,
AFC-FF, AFC-MM)



стр. 586

Заглушка металли-
ческая с внутренней
резьбой
ВЗВ (MC)



стр. 589

Дренажно-вентиляционные устройства

Дренажное вентиля-
ционное устройство
ДКУВ (ECD)



стр. 590

Дренажное вентиля-
ционное устройство
ДКУЕ (ECD/EXE)



стр. 591

Вентиляционное
устройство
ВКУ (ECDS)



стр. 592

Гибкие кабельные элементы, металлорукава

Металлорукава
МГМ, МГМА (SP)



стр. 593

- Применяются для протяжки и разветвления кабеля и проводов в трубных системах.
- Количество отверстий от 1 до 4.
- Могут поставляться в комплекте с клеммными зажимами, которые, в свою очередь, могут быть пронумерованы и объединены в блоки.
- Возможность монтирования на стены и потолок.
- Защита от влаги и пыли IP66.
- Высокая стойкость к механическим повреждениям (IK10).
- Устойчивы к солевому туману, парам сероводорода и соляной кислоты, солевым и кислым рудничным водам и другим химическим веществам.



МАРКИРОВКА

- 1Ex db IIC T6...T4 Gb
- 1Ex ia IIC T6...T4 Ga
- 1Ex e II T6...T4 Gb
- Ex tb IIIC T85°C...T135°C Db
- Ex ia IIIC T85°C...T135°C Da
- Ex db IIC Gb U
- Ex ia IIC Gb U
- Ex e IIC Gb U
- Ex ia IIIC Gb U
- Ex tb IIIC Gb U

МАРКИРОВКА РУДНИЧНОГО ОБОРУДОВАНИЯ

PH1, PH2

СЕРТИФИКАТЫ И РАЗРЕШЕНИЯ

EAЭС RU C-RU.HA67.B.00157/20
 EAЭС RU C-RU.AA87.B.00494/20
 EAЭС RU C-RU.AA87.B.01061/22
 TC RU C-RU.AA87.B.00843
 РОСС RU C-RU.EX01.B.00014/20
 EAЭС RU C-RU.MA02.B.00313/21
 Морской регистр СТО №22.05076.120
 ГОСТ Р ИСО 9001-2015 (ISO 9001:2015)
 KZ39VEN00005608

НОРМЫ

TU 27.33.13-033-72453807-2017

ТЕХНИЧЕСКИЕ ХАРАКТЕРИСТИКИ

Установка

Изделия в зависимости от выбранного исполнения и маркировки взрывозащиты могут быть установлены в зонах 0, 1, 2, 20, 21, 22 и обеспечивать взрывозащиту во взрывоопасных смесях категорий II, III группы IIA, IIB, IIC, IIIA, IIIB, IIIC

Материал

Коррозионностойкий модифицированный алюминий-кремниевый сплав, устойчивый к солевому туману, парам сероводорода и соляной кислоты, солевым и кислым рудничным водам и другим химическим веществам, фрикционно искробезопасный.

Покрытие

Полимерно-эпоксидное окрашивание с антистатическим свойством, фрикционно искробезопасное, устойчивое к рабочим средам и ионизирующему излучению. Цвет RAL 7035

Температура окружающей среды, °C

-60...+85

Максимальное напряжение, В

750

Максимальный ток, А

175

Резьба

Метрическая ГОСТ 24705-2004 (другая резьба по согласованию)

Климатическое исполнение

УХЛ1 (по требованию УХЛ2, УХЛ3, УХЛ4, УХЛ5, ХЛ1, ХЛ2, ХЛ3, ХЛ5, Т1, Т2, Т3, Т5, ОМ1, ОМ2, ОМ3, ОМ4, В2.1, В5)

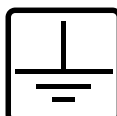
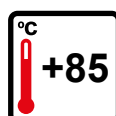
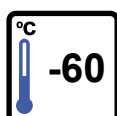

ОПЦИИ, АКСЕССУАРЫ И ИСПОЛНЕНИЯ

НАИМЕНОВАНИЕ	МАРКИРОВКА
Антиконденсатное покрытие	/АП
Цепочка для крышки из нержавеющей стали	/ЦЕПОЧКА
Полимерно-эпоксидное окрашивание	/RAL (код)
Невзрывозащищенное исполнение	/ПРОМ

ГАБАРИТНЫЕ И ПРИСОЕДИНИТЕЛЬНЫЕ РАЗМЕРЫ

Взрывозащищенные распределительные и протяжные коробки СКВ...

Тип	Кол-во входных отверстий, шт/ диаметр F, мм	Чертеж	Диаметр крышки, мм	H	A1	A2	B	C	X	Масса, кг.
СКВ-090M1	1 x M20x1,5		90	75,5	114	122	-	-	-	0,5
СКВ-090M2	1 x M25x1,5									
СКВ-090M3	1 x M32x1,5									
СКВ-0144M1	1 x M20x1,5									
СКВ-0144M2	1 x M25x1,5									
СКВ-0144M3	1 x M32x1,5									
СКВ-0144M4	1 x M40x1,5									
СКВ-0144M5	1 x M50x1,5									
СКВ-0144M6	1 x M63x1,5	2								
СКВ-П90M1	2 x M20x1,5		90	75,5	106	122	-	-	-	0,5
СКВ-П90M2	2 x M25x1,5									
СКВ-П90M3	2 x M32x1,5									
СКВ-П144M1	2 x M20x1,5									
СКВ-П144M2	2 x M25x1,5									
СКВ-П144M3	2 x M32x1,5									
СКВ-П144M4	2 x M40x1,5									
СКВ-П144M5	2 x M50x1,5									
СКВ-П144M6	2 x M63x1,5	1,9								
СКВ-У90M1	2 x M20x1,5		90	75,5	114	114	-	-	-	0,5
СКВ-У90M2	2 x M25x1,5									
СКВ-У90M3	2 x M32x1,5									
СКВ-У144M1	2 x M20x1,5		144	115	175	-	-	-	-	2,4
СКВ-У144M2	2 x M25x1,5									2,3
СКВ-У144M3	2 x M32x1,5									2,2
СКВ-У144M4	2 x M40x1,5									2,1
СКВ-У144M5	2 x M50x1,5									2
СКВ-У144M6	2 x M63x1,5									1,9

Тип	Кол-во вводных отверстий, шт/ диаметр F, мм	Чертеж	Диаметр крышки, мм	H	A	A2	B	C	X	Масса, кг.
СКВ-T90M1	3 x M20x1,5		90	75,5	106	114	-	-	-	0,5
СКВ-T90M2	3 x M25x1,5									
СКВ-T90M3	3 x M32x1,5									
СКВ-T144M1	3 x M20x1,5		144	115	115	-	-	-	-	2,3
СКВ-T144M2	3 x M25x1,5									2,2
СКВ-T144M3	3 x M32x1,5									2,1
СКВ-T144M4	3 x M40x1,5									2
СКВ-T144M5	3 x M50x1,5									1,9
СКВ-T144M6	3 x M63x1,5									1,8
СКВ-OC90M1	1 x M20x1,5		90	75,5	114	122	130	-	109	0,6
СКВ-OC90M2	1 x M25x1,5									
СКВ-OC90M3	1 x M32x1,5									
СКВ-OC144M1	1 x M20x1,5		144	119	175	-	190	-	170	2,7
СКВ-OC144M2	1 x M25x1,5									2,6
СКВ-OC144M3	1 x M32x1,5									2,5
СКВ-OC144M4	1 x M40x1,5									2,4
СКВ-OC144M5	1 x M50x1,5									2,3
СКВ-OC144M6	1 x M63x1,5									2,2
СКВ-PC90M1	2 x M20x1,5		90	75,5	106	122	130	-	109	0,6
СКВ-PC90M2	2 x M25x1,5									
СКВ-PC90M3	2 x M32x1,5									
СКВ-PC144M1	2 x M20x1,5		144	119	175	-	190	-	170	2,6
СКВ-PC144M2	2 x M25x1,5									2,5
СКВ-PC144M3	2 x M32x1,5									2,4
СКВ-PC144M4	2 x M40x1,5									2,3
СКВ-PC144M5	2 x M50x1,5									2,2
СКВ-PC144M6	2 x M63x1,5									2,1

Тип	Кол-во вводных отверстий, шт/ диаметр F, мм	Чертеж	Диаметр крышки, мм	H	A	A2	B	C	X	Масса, кг.
СКВ-УС90М1	2 x M20x1,5		90	75,5	114	114	130	-	109	0,6
СКВ-УС90М2	2 x M25x1,5									
СКВ-УС90М3	2 x M32x1,5									
СКВ-УС144М1	2 x M20x1,5		144	119	175	-	190	-	170	2,6
СКВ-УС144М2	2 x M25x1,5									2,5
СКВ-УС144М3	2 x M32x1,5									2,4
СКВ-УС144М4	2 x M40x1,5									2,3
СКВ-УС144М5	2 x M50x1,5									2,2
СКВ-УС144М6	2 x M63x1,5									2,1
СКВ-ТС90М1	3 x M20x1,5		90	75,5	106	114	130	-	109	0,6
СКВ-ТС90М2	3 x M25x1,5									
СКВ-ТС90М3	3 x M32x1,5									
СКВ-ТС144М1	3 x M20x1,5		144	119	175	-	190	-	170	2,5
СКВ-ТС144М2	3 x M25x1,5									2,4
СКВ-ТС144М3	3 x M32x1,5									2,3
СКВ-ТС144М4	3 x M40x1,5									2,2
СКВ-ТС144М5	3 x M50x1,5									2,1
СКВ-ТС144М6	3 x M63x1,5									2,0
СКВ-К90М1	4 x M20x1,5		90	75,5	106	-	-	-	-	0,6
СКВ-К90М2	4 x M25x1,5									0,6
СКВ-К90М3	4 x M32x1,5									0,5
СКВ-К144М1	4 x M20x1,5									2,3
СКВ-К144М2	4 x M25x1,5									2,2
СКВ-К144М3	4 x M32x1,5									2,1
СКВ-К144М4	4 x M40x1,5	2								
СКВ-К144М5	4 x M50x1,5	1,9								
СКВ-К144М6	4 x M63x1,5	1,7								
СКВ-КС90М1	4 x M20x1,5		90	75,5	106	106	130	-	109	0,7
СКВ-КС90М2	4 x M25x1,5									0,7
СКВ-КС90М3	4 x M32x1,5									0,6
СКВ-КС144М1	4 x M20x1,5		144	119	175	-	190	-	170	2,5
СКВ-КС144М2	4 x M25x1,5									2,3
СКВ-КС144М3	4 x M32x1,5									2,2
СКВ-КС144М4	4 x M40x1,5									2,1
СКВ-КС144М5	4 x M50x1,5									2
СКВ-КС144М6	4 x M63x1,5									1,9

Тип	Кол-во вводных отверстий, шт/ диаметр F, мм	Чертеж	Диаметр крышки, мм	H	A	A2	B	C	X	Масса, кг.
СКВ-ТСГ90М1	3 x M20x1,5		90	75,5	106	-	125	121	111	0,7
СКВ-ТСГ90М2	3 x M25x1,5									0,7
СКВ-ТСГ90М3	3 x M32x1,5									0,6
СКВ-ТСГ144М1	3 x M20x1,5		144	120	175	-	160	186	130	3,4
СКВ-ТСГ144М2	3 x M25x1,5									3,3
СКВ-ТСГ144М3	3 x M32x1,5									3,2
СКВ-ТСГ144М4	3 x M40x1,5	3,1								
СКВ-ТСГ144М5	3 x M50x1,5	3								
СКВ-ТСГ144М6	3 x M63x1,5	2,9								

*Размер для справок

ФОРМИРОВАНИЕ МАРКИРОВКИ

СКВ - X X X / X - ТУ 27.33.13-033-72453807-2017

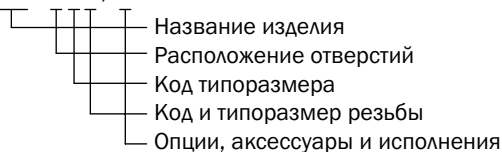

Пример заказа: СКВ-Т90Н1 - ТУ 27.33.13-033-72453807-2017

Основные характеристики устанавливаемых клеммных зажимов

Тип клемм	Номинальное сечение, мм ²	Номинальный ток, А	Максимальное напряжение, В	Габаритные размеры, мм		
				A	B	C
UT 2,5	2,5	24	1000	5,2	47,7	46,9
UT 4	4	32	1000	6,2	47,7	46,9
UT 6	6	41	1000	8,2	47,7	46,9
UT 10	10	57	1000	10,2	47,7	46,9
UT 16	16	76	1000	12,2	47,7	46,9
UT 35	35	125	1000	16	61,2	65,1

Максимально допустимое количество установленных малогабаритных клемм UT

Номинальное сечение провода, мм ²	Количество клемм					
	2,5	4	6	10	16	35
СКВ-К144	15	13	9	7	6	-

Максимально допустимое количество установленных малогабаритных клемм MT, MUT

Номинальное сечение провода, мм ²	Количество клемм		
	MT 1,5	MUT 2,5	MUT 4
СКВ-К90	8	6	5
СКВ-К144	19	15	13

*Данное количество клеммников указано без учета установки кабельных вводов

Таблицы соответствия наименований **СМ. СТР. 601**

- Предназначены для выполнения соединений и ответвлений взрывозащищенной трубной проводки, гибких или бронированных кабелей, в электросетях переменного и постоянного тока с номинальным напряжением до 660 В включительно.

- Конструкция представляет собой прямоугольный корпус с патрубками шестигранного сечения для присоединения взрывозащищенной трубной проводки с проводами или кабелями и крышки, крепящейся к корпусу двумя винтами из нержавеющей стали.

- Хладостойкий уплотнитель в пазах крышки.
- Широкий ассортимент коробок.



МАРКИРОВКА

- 1Ex e IIC T6...T5 Gb
- 2Ex nA IIC T6...T5 Gc
- Ex tb IIIC T70°C...T100°C Db

Корпус (Ex-компонент):

- Ex e IIC Gb U
- Ex tb IIIC Db U
- PH1/PH2

СЕРТИФИКАТЫ И РАЗРЕШЕНИЯ

EAЭС RU C-RU.HA67.B.00157/20
EAЭС RU C-RU.MA02.B.00313/21
EAЭС RU C-RU.AA87.B.00495/20
РОСС RU C-RU.EX01.B.00014/20
KZ39VEN00005608

НОРМЫ

ТУ 27.33.13-033-72453807-2017
ТУ 27.12.40-032-72453807-2017

ТЕХНИЧЕСКИЕ ХАРАКТЕРИСТИКИ

Установка

Категория II по подгруппе газов IIA, IIB, IIC, зона 1, 2;
Невзрывоопасные зоны наземных строений и открытых площадок

Материал

Коррозионностойкий модифицированный алюминий-кремниевый сплав, устойчивый к солевому туману, парам сероводорода и соляной кислоты, солевым и кислым рудничным водам и другим химическим веществам, фрикционно искробезопасный.

Покрытие

Полимерно-эпоксидное окрашивание с антистатическим свойством, фрикционно искробезопасное, устойчивое к рабочим средам и ионизирующему излучению. Цвет RAL 7035

Температура окружающей среды, °C

-60...+40 (T6/T85°C); -60...+60 (T5/T100°C)
-60...+60 (для исполнения PH1/PH2)

Для пустых оболочек (Ex-компонентов), °C: -60...+150

Максимальное напряжение, В

750

Максимальный ток, А

175

Резьба

Код G трубная цилиндрическая, ГОСТ 6357-81

Климатическое исполнение

У1, УХЛ1, УХЛ3

ОПЦИИ, АКСЕССУАРЫ И ИСПОЛНЕНИЯ

НАИМЕНОВАНИЕ	МАРКИРОВКА
Антиконденсатное покрытие	/АП
Полимерно-эпоксидное окрашивание	/RAL (код)
Невзрывозащищенное исполнение	/ПРОМ

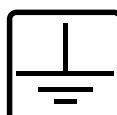
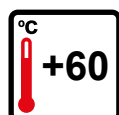
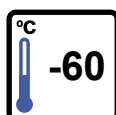

Тип	Описание
C2-2	Клеммник 0,75-2,5 мм ² , I=24А, V=550V, 2 подключения
C2-4	Клеммник 0,75-2,5 мм ² , I=24А, V=550V, 4 подключения
C2-6	Клеммник 0,75-2,5 мм ² , I=24А, V=550V, 6 подключений
C2-8	Клеммник 0,75-2,5 мм ² , I=24А, V=550V, 8 подключений
C6-3	Клеммник 2,5- 6 мм ² , I=40А, V=550V, 3 подключения

Условное обозначение	Диаметр отверстия	Размеры, мм			Масса, кг	Чертеж
		L	W	H		
СКВЕ-П1	1/2"	110	31	41	0,1	<p>СКВЕ-П</p>
СКВЕ-П2	3/4"	118	36	46	0,2	
СКВЕ-П3	1"	145	45	54	0,25	
СКВЕ-П4	1 1/4"	170	54	66	0,4	
СКВЕ-П5	1 1/2"	176	60	72	0,5	
СКВЕ-П6	2"	215	75	85	0,8	
СКВЕ-П7	2 1/2"	240	90	111	0,9	
СКВЕ-П8	3"	240	102	129	1,6	
СКВЕ-П9	4"	246	150	166	3,4	
СКВЕ-Т1	1/2"	110	42	41	0,1	<p>СКВЕ-Т</p>
СКВЕ-Т2	3/4"	118	48	46	0,2	
СКВЕ-Т3	1"	145	58	54	0,25	
СКВЕ-Т4	1 1/4"	170	70	66	0,4	
СКВЕ-Т5	1 1/2"	176	78	72	0,5	
СКВЕ-Т6	2"	215	99	85	0,8	
СКВЕ-Т7	2 1/2"	240	114.5	111	0,9	
СКВЕ-Т8	3"	240	126.5	129	1,6	
СКВЕ-Т9	4"	246	181	166	3,4	

Условное обозначение	Диаметр отверстия	Размеры, мм			Масса, кг	Чертеж
		L	W	H		
СКВЕ-УЛ1	1/2"	102	42	41	0,1	
СКВЕ-УЛ2	3/4"	109	48	46	0,2	
СКВЕ-УЛ3	1"	135	58	54	0,25	
СКВЕ-УЛ4	1 1/4"	153	70	66	0,4	
СКВЕ-УЛ5	1 1/2"	158	78	72	0,5	
СКВЕ-УЛ6	2"	190	99	85	0,8	
СКВЕ-УЛ7	2 1/2"	220	110	111	0,9	
СКВЕ-УЛ8	3"	220	122	129	1,6	
СКВЕ-УЛ9	4"	273	177	166	3,4	
СКВЕ-УП1	1/2"	102	42	41	0,1	
СКВЕ-УП2	3/4"	109	48	46	0,2	
СКВЕ-УП3	1"	135	58	54	0,25	
СКВЕ-УП4	1 1/4"	153	70	66	0,4	
СКВЕ-УП5	1 1/2"	158	78	72	0,5	
СКВЕ-УП6	2"	190	99	85	0,8	
СКВЕ-УП7	2 1/2"	220	110	111	0,9	
СКВЕ-УП8	3"	220	122	129	1,6	
СКВЕ-УП9	4"	273	177	166	3,4	
СКВЕ-У1	1/2"	71,5	27	43	0,1	
СКВЕ-У2	3/4"	83	32	49	0,2	
СКВЕ-У3	1"	104	40	59,5	0,25	
СКВЕ-У4	1 1/4"	117	49	75	0,4	
СКВЕ-У5	1 1/2"	133	54	81	0,5	
СКВЕ-У6	2"	171	67	100	0,8	
СКВЕ-У7	2 1/2"	208	86	123	0,9	
СКВЕ-У8	3"	218	100	138	1,6	
СКВЕ-У9	4"	259	128	168	3,4	

Условное обозначение	Диаметр отверстия	Размеры, мм			Масса, кг	Чертеж
		L	W	H		
СКВЕ-К1	1/2"	110	54	41	0,1	
СКВЕ-К2	3/4"	118	60	46	0,2	
СКВЕ-К3	1"	145	71	54	0,25	
СКВЕ-К4	1 1/4"	170	86	66	0,4	
СКВЕ-К5	1 1/2"	176	96	72	0,5	
СКВЕ-К6	2"	215	124	85	0,8	
СКВЕ-К7	2 1/2"	240	139	111	0,9	
СКВЕ-К8	3"	240	151	129	1,6	
СКВЕ-К9	4"	246	212	166	3,4	
СКВЕ-ПД1	1/2"	102	31	55	0,1	
СКВЕ-ПД2	3/4"	109	36	60	0,2	
СКВЕ-ПД3	1"	135	45	69	0,25	
СКВЕ-ПД4	1 1/4"	153	54	85	0,4	
СКВЕ-ПД5	1 1/2"	158	60	90	0,5	
СКВЕ-ПД6	2"	190	75	111	0,8	
СКВЕ-ПД7	2 1/2"	220	90	131	0,9	
СКВЕ-ПД8	3"	220	102	149	1,6	
СКВЕ-ПД9	4"	273	150	193	3,4	
СКВЕ-ТД1	1/2"	102	31	55	0,1	

ФОРМИРОВАНИЕ МАРКИРОВКИ

СКВЕ-Х / Х - ТУ 27.33.13-033-72453807-2017

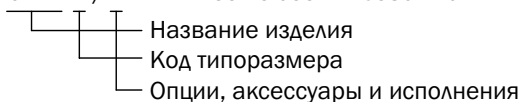

Пример заказа:

СКВЕ-ПД9-ТУ 27.33.13-033-72453807-2017

- Применяется для состыковки оборудования и элементов трубной проводки одинакового диаметра под углом 90°.
- Защита от влаги и пыли IP66/IP67/P68/IP69.
- Высокая стойкость к механическим повреждениям (IK10).
- Устойчивы к парам сероводорода и соляной кислоты.



МАРКИРОВКА

- 1Ex db IIC Gb
- 1Ex e IIC Gb
- 2Ex nR IIC Gc
- Ex tb IIIC Db
- Ex db IIC Gb U
- Ex e IIC Gb U
- Ex nR IIC Gc U
- Ex tb IIIC Db U

МАРКИРОВКА РУДНИЧНОГО ОБОРУДОВАНИЯ

- PB Ex db I Mb
- RP Ex e I Mc
- Ex db I Mb U
- Ex e I Mc U

СЕРТИФИКАТЫ И РАЗРЕШЕНИЯ

ЕЭАС RU C-RU.AA87.B.00437/20
 ЕЭАС RU C-RU.AA87.B.00438/20
 Морской регистр СТО №22.44.01.03371.120
 ГОСТ Р ИСО 9001-2015 (ISO 9001:2015)
 KZ39VEN00005608

НОРМЫ

ТУ 27.33.13-031-72453807-2017

ТЕХНИЧЕСКИЕ ХАРАКТЕРИСТИКИ

Установка

Изделия в зависимости от выбранного исполнения и маркировки взрывозащиты могут быть установлены в зонах 1, 2, 21, 22 и обеспечивать взрывозащиту во взрывоопасных смесях категорий I, II, III группы PB, RP, IIA, IIB, IIC, IIIA, IIIB, IIIC

Материал

Никелированная латунь, устойчивая к парам сероводорода и соляной кислоты

Резьба на присоединительных отверстиях

Код N коническая дюймовая NPT
 Код G трубная цилиндрическая ГОСТ 6357-81
 (другие резьбы через переходник)

Температура окружающей среды, °C

-60...+250

Климатическое исполнение

У1...5, ХЛ1...5, УХЛ1...5, ТВ1...4, ТВ5.1, Т1...2, ТС1...2, Т2.1, Т3, ТС3...4, О1...5, ОМ1...ОМ5, В1...5

ОПЦИИ, АКСЕССУАРЫ И ИСПОЛНЕНИЯ

НАИМЕНОВАНИЕ	МАРКИРОВКА
Контргайка для цилиндрической резьбы	/КГ
Окрашивание внешней поверхности в цвет по требованию заказчика	/RAL (код)

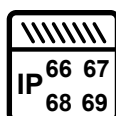
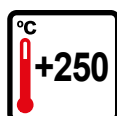
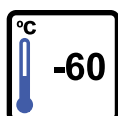

ГАБАРИТНЫЕ И ПРИСОЕДИНИТЕЛЬНЫЕ РАЗМЕРЫ

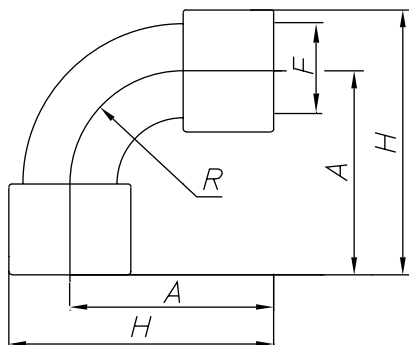

Габаритные размеры угловых элементов ТУГ из никелированной латуни

Типоразмер	Резьба, F	A мин., Мм	H мин., мм	R, мм	Масса, кг
ТУГ02*	1/4"	46	60	25	0,23
ТУГ01*	3/8"	46	60	25	0,23
ТУГ1	1/2"	46	60	25	0,146
ТУГ2	3/4"	52	70	30	0,184
ТУГ3	1"	60	80	35	0,635
ТУГ4	1 1/4"	78	102	50	0,85
ТУГ5	1 1/2"	78	105	50	1,1
ТУГ6	2"	89	125	60	1,65
ТУГ7	2 1/2"	102	145	65	2,56
ТУГ8	3"	125	205	85	3,7
ТУГ10	4"	140	205	100	5,7

* - используется угловой элемент ТУГ1 с переходником.

ФОРМИРОВАНИЕ МАРКИРОВКИ

ТУГ X X X / X – ТУ 27.33.13-031-72453807-2017

- Тип элемента
- Типоразмер
- Тип резьбы: Коническая дюймовая NPT – N; Трубная цилиндрическая ГОСТ 6357-81 – G
- Материал: Коррозионностойкий алюминиевый сплав – А (или по умолчанию);
Никелированная латунь – НК
- Опции, аксессуары и исполнения

Пример заказа: ТУГ3NA-ТУ 27.33.13-031-72453807-2017

- Применяется для прокладки кабеля в системах трубной электропроводки.
- Наличие съёмной винтовой крышки упрощает процесс прокладки кабеля в системах трубной электропроводки и последующего обслуживания системы.
- Защита от влаги и пыли IP66.
- Устойчивы к солевому туману, парам сероводорода и соляной кислоты, солевым и кислым рудничным водам и другим химическим веществам.



МАРКИРОВКА

Ex Ex db IIB Gb U

СЕРТИФИКАТЫ И РАЗРЕШЕНИЯ

ЕЭАС RU C-RU.AA87.B.00438/20
ГОСТ Р ИСО 9001-2015 (ISO 9001:2015)
KZ39VEN00005608

НОРМЫ

ТУ 27.33.13-031-72453807-2017

ТЕХНИЧЕСКИЕ ХАРАКТЕРИСТИКИ

Установка

Изделия в зависимости от выбранного исполнения и маркировки взрывозащиты могут быть установлены в зонах 1, 2 и обеспечить взрывозащиту во взрывоопасных смесях категорий II группы IIA, IIB, IIC

Материал

Коррозионностойкий модифицированный алюминий-кремниевый сплав, устойчивый к солевому туману, парам сероводорода и соляной кислоты, солевым и кислым рудничным водам и другим химическим веществам, фрикционно искробезопасный

Резьба

Трубная коническая R, ГОСТ 6211-81 (другие резьбы через переходник)

Температура окружающей среды, °C

-60...+135

Климатическое исполнение

УХЛ1 (по требованию УХЛ2, УХЛ3, УХЛ4, УХЛ5, ХЛ1, ХЛ2, ХЛ3, ХЛ5, Т1, Т2, Т3, Т5, ОМ1, ОМ2, ОМ3, ОМ4, В2.1, В5)

ОПЦИИ, АКСЕССУАРЫ И ИСПОЛНЕНИЯ

НАИМЕНОВАНИЕ	МАРКИРОВКА
Контргайка для цилиндрической резьбы	/КГ
Окрашивание внешней поверхности в цвет по требованию заказчика	/RAL (код)
Морское исполнение	/MOPE

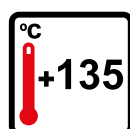
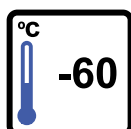

ГАБАРИТНЫЕ И ПРИСОЕДИНИТЕЛЬНЫЕ РАЗМЕРЫ ТЭГ1

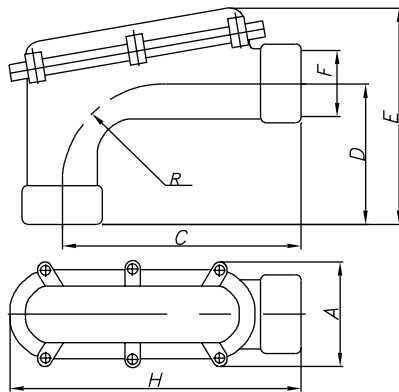

Типоразмер	Резьба, f	A, мм	H, мм	C, мм	D, мм	E, мм	R, мм	Масса, кг
ТЭГ1-1R	1/2»	70	165	132	45	95	21	0,434
ТЭГ1-2R	3/4»	70	165	132	45	95	21	0,404
ТЭГ1-3R	1»	70	168	132	60	112	30	0,455
ТЭГ1-4R	1 1/4»	100	230	175	83	155	50	1,277
ТЭГ1-5R	1 1/2»	110	265	220	83	132	70	1,142
ТЭГ1-6R	2»	110	265	220	80	132	70	1,024

ФОРМИРОВАНИЕ МАРКИРОВКИ

ТЭГ1-Х / Х - ТУ 3400-007-72453807-07

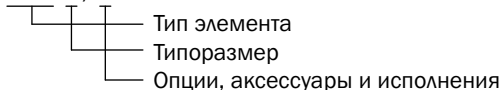

Пример заказа: ТЭГ1-4R - ТУ 3400-007-72453807-07.

• Горизонтальные (РЗГ) и вертикальные (РЗВ) разделительные фитинговые соединения с заливкой компаундом ПГ-КОМПАУНД для трубной системы электропроводки.

• Обеспечивают взрывобезопасное соединение Ex d оболочек: распределительных коробок, щитов, шкафов управления, светильников.

- Защита от влаги и пыли IP66/IP67/P68/IP69.
- Высокая стойкость к механическим повреждениям (IK10).
- Устойчивы к солевому туману, парам сероводорода и соляной кислоты, солевым и кислым рудничным водам и другим химическим веществам.



МАРКИРОВКА

- 1Ex db IIC Gb
- 1Ex e IIC Gb
- 2Ex nR IIC Gc
- Ex tb IIIC Db
- Ex db IIC Gb U
- Ex e IIC Gb U
- Ex nR IIC Gc U
- Ex tb IIIC Db U

МАРКИРОВКА РУДНИЧНОГО ОБОРУДОВАНИЯ

- PB Ex db I Mb
- RP Ex e I Mc
- Ex db I Mb U
- Ex e I Mc U

СЕРТИФИКАТЫ И РАЗРЕШЕНИЯ

ЕЭАС RU C-RU.AA87.B.00437/20
 ЕЭАС RU C-RU.AA87.B.00438/20
 ГОСТ Р ИСО 9001-2015 (ISO 9001:2015)
 Морской регистр СТО №22.44.01.03371.120
 IECEx CCVE 18.0014X
 EESF 19 ATEX 025X
 KZ39VEN00005608

НОРМЫ

ТУ 27.33.13-031-72453807-2017

ТЕХНИЧЕСКИЕ ХАРАКТЕРИСТИКИ

Установка
 Изделия в зависимости от выбранного исполнения и маркировки взрывозащиты могут быть установлены в зонах 1, 2, 21, 22 и обеспечивать взрывозащиту во взрывоопасных смесях категорий I, II, III группы PB, RP, IIA, IIB, IIC, IIIA, IIIB, IIIC

Материал
 Коррозионностойкий модифицированный алюминиево-кремниевый сплав, устойчивый к солевому туману, парам сероводорода и соляной кислоты, солевым и кислым рудничным водам и другим химическим веществам, фрикционно искробезопасный

Резьба
 По согласованию

Заполнение
 Компаунд ПГ-КОМПАУНД

Температура окружающей среды, °C
 -60...+150

Климатическое исполнение
 У1...5, ХЛ1...5, УХЛ1...5, ТВ1...4, ТВ5.1, Т1...2, ТС1...2, Т2.1, Т3, ТС3...4, О1...5, ОМ1...ОМ5, В1...5

ОПЦИИ, АКСЕССУАРЫ И ИСПОЛНЕНИЯ

НАИМЕНОВАНИЕ	МАРКИРОВКА
Стекловолокно	/СВ
Компаунд ПГ-КОМПАУНД	/ПГ-КОМПАУНД
Окрашивание внешней поверхности в цвет по требованию заказчика	/RAL (код)
Морское исполнение	/МОРЕ



ГАБАРИТНЫЕ И ПРИСОЕДИНИТЕЛЬНЫЕ РАЗМЕРЫ РЗВ

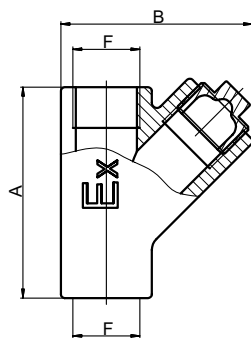

Тип фитинга	F	Кол-во компаунда, г	A, мм	B, мм	Масса, кг
РЗВ1G	1/2"	35	70	56	0,1
РЗВ2G	3/4"	50	85	72	0,1
РЗВ3G	1"	100	90	73,5	0,2
РЗВ4G	1 1/4"	240	110	91,5	0,25
РЗВ5G	1 1/2"	240	109,5	91,5	0,3
РЗВ6G	2"	380	129	110	0,4
РЗВ7G	2 1/2"	1250	162	135,5	0,5
РЗВ8G	3"	1350	175	149	0,8
РЗВ10G	4"	1450	185	175,5	1,1

ГАБАРИТНЫЕ И ПРИСОЕДИНИТЕЛЬНЫЕ РАЗМЕРЫ РЗГ

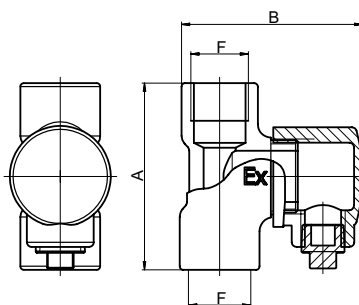

Типоразмер	F	Кол-во компаунда, г	A, мм	B, мм	Масса, кг
РЗГ1G	1/2"	140	80	85	0,15
РЗГ2G	3/4"	140	85	86	0,2
РЗГ3G	1"	140	90	91	0,3
РЗГ4G	1 1/4"	390	110	103	0,55
РЗГ5G	1 1/2"	450	120	109	0,65
РЗГ6G	2"	570	128	122	0,9
РЗГ7G	2 1/2"	1000	165	145	1
РЗГ8G	3"	1250	175	159	1,75
РЗГ10G	4"	1400	185	189	3,5

ФОРМИРОВАНИЕ МАРКИРОВКИ

РЗВ X / X - ТУ 27.33.13-031-72453807-2017

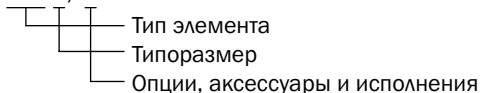

Пример заказа: РЗВ8R-ТУ 27.33.13-031-72453807-2017

РЗГ X / X - ТУ 27.33.13-031-72453807-2017

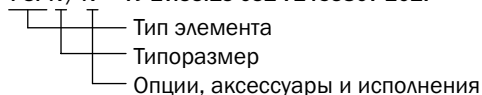

Пример заказа: РЗГ5G-ТУ 27.33.13-031-72453807-2017

- Используются для состыковки элементов, которые жестко закреплены в трубных системах электропроводки:

- 3 элемента с независимым вращением – стыковка труб происходит без их вращения.

- 2 соединительных отверстия с внешней резьбой.

- Вариации присоединительной резьбы – для скрепления концов труб одинакового или разного размера, а также для соединения с гибкими шлангами.

- Защита от влаги и пыли IP66/IP68/IP67/IP69.

- Высокая стойкость к механическим повреждениям (IK08/IK10).



МАРКИРОВКА

- 1Ex db IIC Gb
- 1Ex db IIB Gb
- 1Ex e IIC Gb
- 2Ex nR IIC Gc
- Ex tb IIIC Db
- Ex db IIC Gb U
- Ex db IIB Gb U
- Ex e IIC Gb U
- Ex nR IIC Gc U
- Ex tb IIIC Db U

МАРКИРОВКА РУДНИЧНОГО ОБОРУДОВАНИЯ

- PB Ex db I Mb
- RP Ex e I Mc
- Ex db I Mb U
- Ex e I Mc U

СЕРТИФИКАТЫ И РАЗРЕШЕНИЯ

ЕЭАС RU C-RU.AA87.B.00437/20
 ЕЭАС RU C-RU.AA87.B.00438/20
 ГОСТ Р ИСО 9001-2015 (ISO 9001:2015)
 Морской регистр СТО №22.44.01.03371.120
 IECEx CCVE 18.0014X
 EESF 19 ATEX 025X
 KZ39VEN00005608

НОРМЫ

ТУ 27.33.13-031-72453807-2017

ТЕХНИЧЕСКИЕ ХАРАКТЕРИСТИКИ

Установка

Изделия в зависимости от выбранного исполнения и маркировки взрывозащиты могут быть установлены в зонах 1, 2, 21, 22 и обеспечивать взрывозащиту во взрывоопасных смесях категорий I, II, III группы PB, RP, IIA, IIB, IIC, IIIA, IIIB, IIIC

Резьба

Код N коническая дюймовая NPT
 Код M метрическая ГОСТ 24705
 Код G трубная цилиндрическая ГОСТ 6357-81

Материал

Никелированная латунь, устойчивая к парам сероводорода, соляной кислоты и морского тумана (код НК)
 Нержавеющая сталь (код Н)
 Оцинкованная сталь (код О)

Температура окружающей среды, °C

-60...+250
 -75...+250 (для исполнения /ХОЛОД)

Климатическое исполнение

У1...5, ХЛ1...5, УХЛ1...5, ТВ1...4, ТВ5.1, Т1...2, ТС1...2, Т2.1, Т3, ТС3...4, О1...5, ОМ1...ОМ5, В1...5

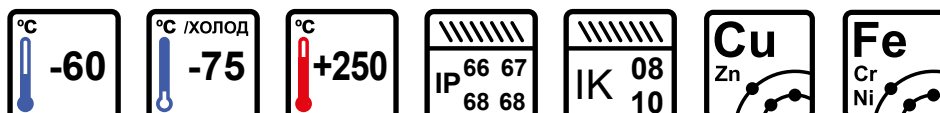

ОПЦИИ, АКСЕССУАРЫ И ИСПОЛНЕНИЯ

НАИМЕНОВАНИЕ	МАРКИРОВКА
Исполнение для минимальной температуры эксплуатации -75°C	/ХОЛОД
Невзрывозащищенное исполнение	/ПРОМ
Нержавеющая сталь марки 03X17H13M2 по ГОСТ 5632-2014 (316L)	/316L
Морское исполнение	/МОРЕ
Внешнее уплотнение для защиты IP на резьбе (цилиндрическая и метрическая резьбы)	/УКФ
Контргайка (цилиндрическая и метрическая резьбы)	/КГ

ГАБАРИТНЫЕ И ПРИСОЕДИНИТЕЛЬНЫЕ РАЗМЕРЫ ТСВНА

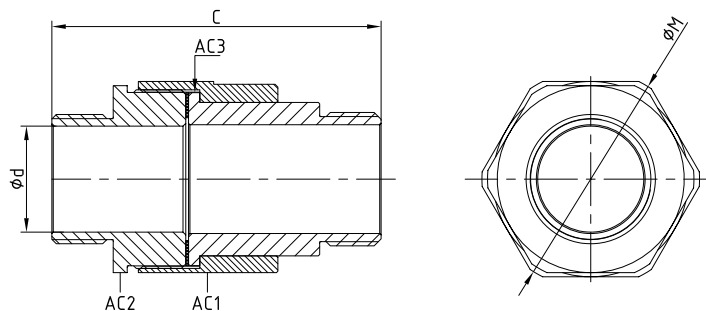

Фитинговые соединения ТСВНА, резьба коническая дюймовая NPT

Типоразмер кабельного ввода	Резьба	Габаритные размеры, мм					Диаметр отверстия под кабель, d мм	Вес, кг
		AC1	AC2	AC3	φM	C		
ТСВНА1N	1/2"	32	30	24	36	92	13	0,3
ТСВНА2N	3/4"	36	36	29	40	95	19	0,4
ТСВНА3N	1"	46	41	36	52	99	24	0,6
ТСВНА4N	1 1/4"	60	60	48	67	107	32	1,2
ТСВНА5N	1 1/2"	70	67	55	78	107	38	1,6
ТСВНА6N	2"	85	75	67	95	109	50	2,1
ТСВНА7N	2 1/2"	100	100	85	109	129	60	3,7
ТСВНА8N	3"	115	110	98	125	129	75	4,1

Фитинговые соединения ТСВНА, метрическая резьба ГОСТ 24705 М

Типоразмер кабельного ввода	Резьба	Габаритные размеры, мм					Диаметр отверстия под кабель, d мм	Вес, кг
		AC1	AC2	AC3	φM	C		
ТСВНА1М	M20 x 1,5	32	30	24	36	93	13	0,3
ТСВНА2М	M25 x 1,5	36	36	29	40	94	19	0,4
ТСВНА3М	M32 x 1,5	46	41	36	52	94	24	0,5
ТСВНА4М	M40 x 1,5	60	60	48	67	102	32	1,1
ТСВНА5М	M50 x 1,5	70	67	55	78	102	38	1,5
ТСВНА6М	M63 x 1,5	85	75	67	95	104	50	2
ТСВНА7М	M75 x 1,5	100	100	85	109	117	60	3,5
ТСВНА8М	M90 x 1,5	115	110	98	125	117	75	4

ГАБАРИТНЫЕ И ПРИСОЕДИНИТЕЛЬНЫЕ РАЗМЕРЫ ТСВВА

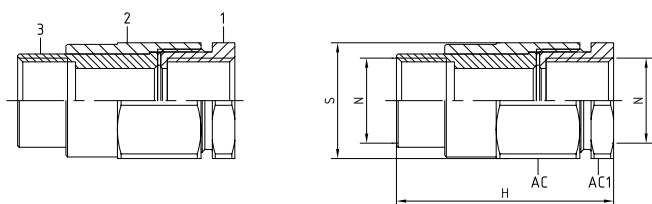
Фитинговые соединения ТСВВА (AFC-FF),
резьба коническая дюймовая NPT

- 1 – корпус с внешней резьбой;
- 2 – гайка;
- 3 – кольцо с внутренней резьбой

Типоразмер	Резьба, N	H, мм	S, мм	AC, мм	AC1, мм	Масса, кг
ТСВВА1	1/2"	76	36	32	30	0,3
ТСВВА2	3/4"	77	41	36	32	0,4
ТСВВА3	1"	77	51	45	40	0,51
ТСВВА4	1 1/4"	85	70	60	60	1,1
ТСВВА5	1 1/2"	85	75	70	65	1,5
ТСВВА6	2"	87	94	85	75	2
ТСВВА7	2 1/2"	100	117	108	100	3,5
ТСВВА8	3"	100	132	121	108	4
ТСВВА9*	3 1/2"	99	152	145	135	3,7
ТСВВА10*	4"	99	152	145	135	-

* наличие и сроки по данным типоразмерам уточняйте у менеджера

ГАБАРИТНЫЕ И ПРИСОЕДИНИТЕЛЬНЫЕ РАЗМЕРЫ ТСННА

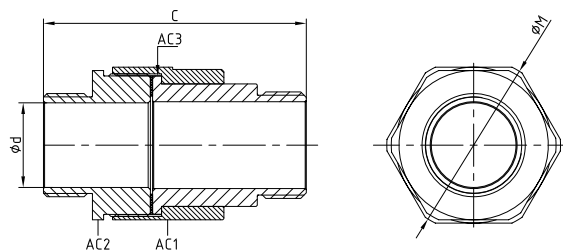

Фитинговые соединения ТСННА, резьба коническая дюймовая NPT

Типоразмер кабельного ввода	Резьба	Габаритные размеры, мм					Диаметр отверстия под кабель, d мм	Вес, кг
		AC1	AC2	AC3	øM	C		
ТСННА1N	1/2"	32	30	24	36	108	13	0,4
ТСННА2N	3/4"	36	36	29	40	113	19	0,5
ТСННА3N	1"	46	41	36	52	121	24	0,8
ТСННА4N	1 1/4"	60	60	48	67	129	32	1,4
ТСННА5N	1 1/2"	70	67	55	78	129	38	1,8
ТСННА6N	2"	85	75	67	95	131	50	2,4
ТСННА7N	2 1/2"	100	100	85	109	158	60	4,3
ТСННА8N	3"	115	110	98	125	158	75	4,8

Фитинговые соединения ТСННА, метрическая резьба ГОСТ 24705 М

Типоразмер кабельного ввода	Резьба	Габаритные размеры, мм					Диаметр отверстия под кабель, d мм	Вес, кг
		AC1	AC2	AC3	øM	C		
ТСННА1М	M20 x 1,5	32	30	24	36	110	13	0,4
ТСННА2М	M25 x 1,5	36	36	29	40	111	19	0,5
ТСННА3М	M32 x 1,5	46	41	36	52	111	24	0,7
ТСННА4М	M40 x 1,5	60	60	48	67	119	32	1,3
ТСННА5М	M50 x 1,5	70	67	55	78	119	38	1,7
ТСННА6М	M63 x 1,5	85	75	67	95	121	50	2,3
ТСННА7М	M75 x 1,5	100	100	85	109	134	60	4
ТСННА8М	M90 x 1,5	115	110	98	125	134	75	4,4

ФОРМИРОВАНИЕ МАРКИРОВКИ

X X X X X X / X – ТУ 27.40.39-031-72453807-2017

- Тип элемента: **ТС**
- Вид присоединительной резьбы А: **Н** – наружная резьба, **В** – внутренняя резьба
- Вид присоединительной резьбы Б: **Н** – наружная резьба, **В** – внутренняя резьба
- Применение в среде с ацетиленом: **А** – применим, «без обозначения» – не применим
- Типоразмер*
- Тип резьбы: Коническая дюймовая NPT – **N**; Метрическая ГОСТ 24705 – **М**;
- Трубная цилиндрическая ГОСТ 6357-81 – **G**
- Материал: Никелированная латунь – **НК**; Нержавеющая сталь – **Н**;
- Оцинкованная сталь – **О**
- Опции, аксессуары и исполнения

* возможны комбинации резьб разных размеров.

Пример заказа: **ТСНН4МН-ТУ 27.40.39-031-72453807-2017.**



- Применяются для закрытия неиспользуемых вводных отверстий металлошкафа.
- Защита от влаги и пыли IP66/IP67/IP68/IP69.
- Высокая стойкость к механическим повреждениям (IK10).

МАРКИРОВКА

- Ex 1Ex e IIC Gb X
- Ex tb IIIC Db X
- Ex e IIC Gb U
- Ex tb IIIC Db U

МАРКИРОВКА РУДНИЧНОГО ОБОРУДОВАНИЯ

- Ex PB Ex db I Mb
- Ex RP Ex e I Mc
- Ex PB Ex db I Mb U
- Ex RP Ex e I Mc U

СЕРТИФИКАТЫ И РАЗРЕШЕНИЯ

ЕЭАС RU C-RU.AA87.B.00437/20
 ЕЭАС RU C-RU.AA87.B.00438/20
 ГОСТ Р ИСО 9001-2015 (ISO 9001:2015)
 IECEx CCVE 18.0014X
 EESF 19 ATEX 025X
 KZ39VEN00005608

НОРМЫ

ТУ 27.33.13-031-72453807-2017

ТЕХНИЧЕСКИЕ ХАРАКТЕРИСТИКИ

Установка

Изделия в зависимости от выбранного исполнения и маркировки взрывозащиты могут быть установлены в зонах 1, 2, 21, 22 и обеспечивать взрывозащиту во взрывоопасных смесях категорий I, II, III группы PB, RP, IIA, IIB, IIC, IIIA, IIIB, IIIC

Материал

Никелированная латунь, устойчивая к парам сероводорода, соляной кислоты и морского тумана (код НК)
 Нержавеющая сталь (код Н)
 Оцинкованная сталь (код О)

Резьба на присоединительных отверстиях

Код N коническая дюймовая NPT
 Код M метрическая ГОСТ 24705
 Код G трубная цилиндрическая ГОСТ 6357-81

Температура окружающей среды, °C

-60...+250
 -75...+250 (для исполнения /ХОЛОД)

Климатическое исполнение

УХЛ1 (по требованию УХЛ2, УХЛ3, УХЛ4, УХЛ5, ХЛ1, ХЛ2, ХЛ3, ХЛ5, Т1, Т2, Т3, Т5, ОМ1, ОМ2, ОМ3, ОМ4, В2.1, В5)

Типоразмер		Диаметр отверстия	Материал	Масса, кг
Основное	Дублирующее			
ВЗВ1R0	МС1G	1/2"	Оцинкованная сталь	0,035
ВЗВ2R0	МС2G	3/4"		0,039
ВЗВ3R0	МС3G	1"		0,045
ВЗВ4R0	МС4G	1 1/4"		0,052
ВЗВ5R0	МС5G	1 1/2"		0,285
ВЗВ6R0	МС6G	2"		0,335
ВЗВ7RA	МС7A	2 1/2"	Коррозионностойкий модифицированный алюминиевый сплав	0,797
ВЗВ8RA	МС8A	3"		0,887
ВЗВ10RA	МС10A	4"		1,119

ФОРМИРОВАНИЕ МАРКИРОВКИ

ВЗВ Х Х Х – ТУ 27.33.13-031-72453807-2017

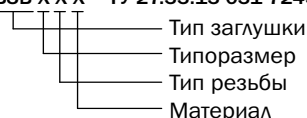

Пример заказа:

ВЗВ7RA-ТУ 27.33.13-031-72453807-2017

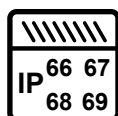
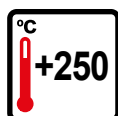
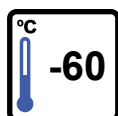



- Применяются с разделительными фитингами и с другим взрывозащищенным электрооборудованием, когда необходимо обеспечить дренаж конденсата, выпуск газов.
- Устанавливается в нижней части корпуса.
- Защита от влаги и пыли IP66/IP69.
- Высокая стойкость к механическим повреждениям (IK10).

МАРКИРОВКА

- 1Ex db IIB Gb
- 1Ex db IIC Gb
- Ex tb IIIC Db
- Ex db IIB Gb U
- Ex db IIC Gb U
- Ex tb IIIC Db U

МАРКИРОВКА РУДНИЧНОГО ОБОРУДОВАНИЯ

- PB Ex db I Mb
- Ex db I Mb U

СЕРТИФИКАТЫ И РАЗРЕШЕНИЯ

ЕЭАС RU C-RU.AA87.B.00437/20
 ЕЭАС RU C-RU.AA87.B.00438/20
 ГОСТ Р ИСО 9001-2015 (ISO 9001:2015)
 Морской регистр СТО №22.44.01.03371.120
 IECEx CCVE 18.0014X
 EESF 19 ATEX 025X
 KZ39VEN00005608

НОРМЫ

ТУ 27.33.13-031-72453807-2017

ТЕХНИЧЕСКИЕ ХАРАКТЕРИСТИКИ

Установка
Изделия в зависимости от выбранного исполнения и маркировки взрывозащиты могут быть установлены в зонах 1, 2, 21, 22 и обеспечивать взрывозащиту во взрывоопасных смесях категорий I, II, III группы PB, RP, IIA, IIB, IIC, IIIA, IIIB, IIIC
Материал
Никелированная латунь, устойчивая к парам сероводорода, соляной кислоты и морского тумана (код НК). Нержавеющая сталь (код Н)
Температура окружающей среды, °C
-60...+150
Масса, кг
0,1
Резьба
Код N коническая дюймовая NPT. Код M метрическая ГОСТ 24705 Код R трубная коническая ГОСТ 6211-81. Код G трубная цилиндрическая ГОСТ 6357-81
Климатическое исполнение
У1...5, ХЛ1...5, УХЛ1...5, ТВ1...4, ТВ5.1, Т1...2, ТС1...2, Т2.1, Т3, ТС3...4, О1...5, ОМ1...ОМ5, В1...5

ГАБАРИТНЫЕ И ПРИСОЕДИНИТЕЛЬНЫЕ РАЗМЕРЫ

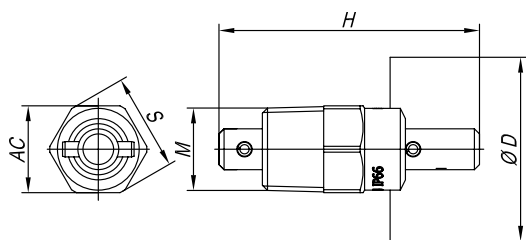

Тип устройства	Тип резьбы		H, мм	S, мм	AC, мм
	Метрическая	Коническая			
ДКУВ01	M16X1,5	3/8"	51	19	17

ФОРМИРОВАНИЕ МАРКИРОВКИ

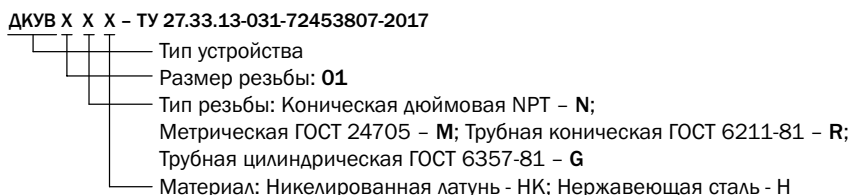

Пример заказа: ДКУВ01NH-ТУ 27.33.13-031-72453807-2017

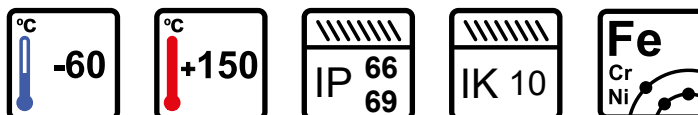

- Применяются с разделительными фитингами и с другим взрывозащищенным электрооборудованием, когда необходимо обеспечить дренаж конденсата, выпуск газов.
- Встроенный фильтр предотвращает попадание пыли внутрь корпуса.
- Устанавливается в нижней части корпуса.
- Защита от влаги и пыли IP66/IP69.
- Высокая стойкость к механическим повреждениям (IK10).



МАРКИРОВКА

- 1Ex e IIC Gb
- Ex tb IIIC Db
- Ex e IIC Gb U
- Ex tb IIIC Db U

МАРКИРОВКА РУДНИЧНОГО ОБОРУДОВАНИЯ

- РП Ex e I Mc
- Ex e I Mc U

СЕРТИФИКАТЫ И РАЗРЕШЕНИЯ

ЕЭАС RU C-RU.AA87.B.00437/20
 ЕЭАС RU C-RU.AA87.B.00438/20
 ГОСТ Р ИСО 9001-2015 (ISO 9001:2015)
 Морской регистр СТО №22.44.01.03371.120
 IECEx CCVE 18.0014X
 EESF 19 ATEX 025X
 KZ39VEN00005608

НОРМЫ

ТУ 27.33.13-031-72453807-2017

ТЕХНИЧЕСКИЕ ХАРАКТЕРИСТИКИ

Установка

Изделия в зависимости от выбранного исполнения и маркировки взрывозащиты могут быть установлены в зонах 1, 2, 21, 22 и обеспечивать взрывозащиту во взрывоопасных смесях категорий I, II, III группы РП, IIA, IIB, IIC, IIIA, IIIB, IIIC

Материал

Никелированная латунь, устойчивая к парам сероводорода, соляной кислоты и морского тумана (код НК)
 Нержавеющая сталь (код Н)

Температура окружающей среды, °С

-60...+150

Масса, кг

0,1

Резьба

M20x1,5 метрическая ГОСТ 24705

Климатическое исполнение

У1...5, ХЛ1...5, УХЛ1...5, ТВ1...4, ТВ5.1, Т1...2, ТС1...2, Т2.1, Т3, ТС3...4, О1...5, ОМ1...ОМ5, В1...5

ГАБАРИТНЫЕ И ПРИСОЕДИНИТЕЛЬНЫЕ РАЗМЕРЫ

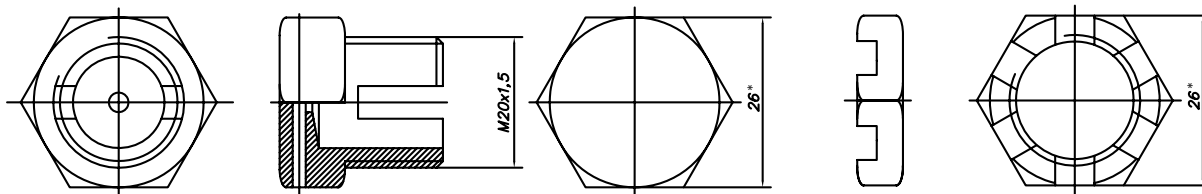

*Размер для справок

Пример заказа: ДКУЕ – ТУ 3400-007-72453807-07.

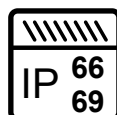
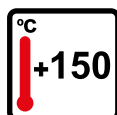
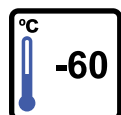



- Применяются в составе взрывозащищенного электрооборудования, когда необходимо обеспечить выпуск газов.
- Устанавливается строго вертикально в верхней части корпуса.
- Защита от влаги и пыли IP66/IP69.
- Высокая стойкость к механическим повреждениям (IK10).

МАРКИРОВКА

- 1Ex db IIB Gb
- 1Ex db IIC Gb
- Ex tb IIIC Db
- Ex db IIB Gb U
- Ex db IIC Gb U
- Ex tb IIIC Db U

МАРКИРОВКА РУДНИЧНОГО ОБОРУДОВАНИЯ

- PB Ex db I Mb
- Ex db I Mb U

СЕРТИФИКАТЫ И РАЗРЕШЕНИЯ

ЕЭАС RU C-RU.AA87.B.00437/20
 ЕЭАС RU C-RU.AA87.B.00438/20
 ГОСТ Р ИСО 9001-2015 (ISO 9001:2015)
 Морской регистр СТО №22.44.01.03371.120
 IECEx CCVE 18.0014X
 EESF 19 ATEX 025X
 KZ39VEN00005608

НОРМЫ

TU 27.33.13-031-72453807-2017

ТЕХНИЧЕСКИЕ ХАРАКТЕРИСТИКИ

Установка
Изделия в зависимости от выбранного исполнения и маркировки взрывозащиты могут быть установлены в зонах 1, 2, 21, 22 и обеспечивать взрывозащиту во взрывоопасных смесях категорий I, II, III группы PB, RP, IIA, IIB, IIC, IIIA, IIIB, IIIC
Материал
Никелированная латунь, устойчивая к парам сероводорода, соляной кислоты и морского тумана (код НК). Нержавеющая сталь (код Н)
Температура окружающей среды, °C
-60...+150
Масса, кг
0,1
Резьба
Код N коническая дюймовая NPT Код M метрическая ГОСТ 24705 Код R трубная коническая ГОСТ 6211-81 Код G трубная цилиндрическая ГОСТ 6357-81
Климатическое исполнение
УХЛ1 (по требованию УХЛ2, УХЛ3, УХЛ4, УХЛ5, ХЛ1, ХЛ2, ХЛ3, ХЛ5, Т1, Т2, Т3, Т5, ОМ1, ОМ2, ОМ3, ОМ4, В2.1, В5)

ГАБАРИТНЫЕ И ПРИСОЕДИНИТЕЛЬНЫЕ РАЗМЕРЫ

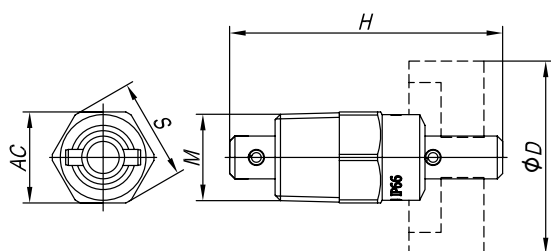

Тип устройства	Тип резьбы		H, мм	S, мм	AC, мм	D, мм
	Метрическая	Коническая				
ВКУ01	M16x1,5	3/8"	51	19	17	36

ФОРМИРОВАНИЕ МАРКИРОВКИ

ВКУ X X X - TU 27.33.13-031-72453807-2017

- Тип устройства
- Размер резьбы: 01
- Тип резьбы: Коническая дюймовая NPT - N; Метрическая ГОСТ 24705 - M;
- Трубная коническая ГОСТ 6211-81 - R; Трубная цилиндрическая ГОСТ 6357-81 - G
- Материал: Никелированная латунь - НК; Нержавеющая сталь - Н

Пример заказа:

ВКУ01NH-TU 27.33.13-031-72453807-2017

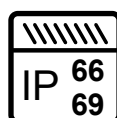
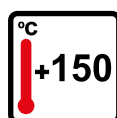
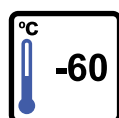

- Применяются для соединения оборудования и устройств, подверженных сильной вибрации, таких как, например, электродвигатели, насосы, вентиляторы и т.п.
- Используются при установке подвесной осветительной арматуры с помощью трубной проводки.
- Модификация с вращающимися фитингами обеспечивает независимое вращение резьбового соединения во время монтажа.
- Могут использоваться для создания подвижного моста между участками трубной проводки для компенсации температурного расширения/сжатия, сейсмических волн и других подвижек.
- Различные системы металлорукава с размерами резьбы от 1/2" до 4", из оцинкованной и нержавеющей стали с покрытием.
- Защита от влаги и пыли IP66/IP68/IP67/IP69.
- Высокая стойкость к механическим повреждениям (IK08).



МАРКИРОВКА

- Ex db IIC Gb U (МГМА, длина не более 50 дм)*
- Ex db IIB Gb U (МГМ, длина не более 100 дм)
- Ex tb IIIC Db U, Ex e IIC Gb U

*Для металлорукавов длиной более 5 метров требуется разделение с использованием взрывозащищенного фитингового соединителя, залитого компаундом.

СЕРТИФИКАТЫ И РАЗРЕШЕНИЯ

ЕЭАС RU C-RU.AA87.B.00438/20
ГОСТ Р ИСО 9001-2015 (ISO 9001:2015)
Морской регистр СТО №22.44.01.03371.120
KZ39VEN00005608

НОРМЫ

ТУ 27.33.13-031-72453807-2017

ТЕХНИЧЕСКИЕ ХАРАКТЕРИСТИКИ

Установка

Изделия в зависимости от выбранного исполнения и маркировки взрывозащиты могут быть установлены в зонах 1, 2, 21, 22 и обеспечивать взрывозащиту во взрывоопасных смесях категорий II, III группы IIA, IIB, IIC, IIIA, IIIB, IIIC

Материал

Нержавеющая сталь марки 08X18H10 по ГОСТ 5632-2014 (AISI 304)

Резьба

Код N коническая дюймовая NPT
Код M метрическая ГОСТ 24705
Код R трубная коническая ГОСТ 6211-81
Код G трубная цилиндрическая ГОСТ 6357-81

Температура окружающей среды, °C

-60...+150 (для подвижного фитинга)
-75...+250 (для неподвижного фитинга)

Неподвижные фитинги

Нержавеющая сталь марки 08X18H10 по ГОСТ 5632-2014 (AISI 304) код Н

Вращающиеся фитинги

Нержавеющая сталь марки 08X18H10 по ГОСТ 5632-2014 (AISI 304) код Н

Гибкий шланг

Нержавеющая сталь марки 08X18H10 по ГОСТ 5632-2014 (AISI 304) код Н

Климатическое исполнение

УХЛ1 (по требованию УХЛ2, УХЛ3, УХЛ4, УХЛ5, ХЛ1, ХЛ2, ХЛ3, ХЛ5, Т1, Т2, Т3, Т5, ОМ1, ОМ2, ОМ3, ОМ4, В2.1, В5)

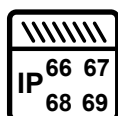
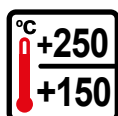
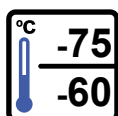

ОПЦИИ, АКСЕССУАРЫ И ИСПОЛНЕНИЯ

НАИМЕНОВАНИЕ	МАРКИРОВКА
Контргайка для цилиндрической резьбы	/КГ
Внешнее уплотнение для защиты IP на резьбе (только цилиндрическая резьба)	/УКФ
Внутреннее уплотнительное кольцо	/УК
Сейсмостойкое исполнение	/МШК-64
Нержавеющая сталь марки 03X17H13M2 по ГОСТ 5632-2014 (AISI 316L)	/316 L
Морское исполнение	/МОРЕ

ГАБАРИТНЫЕ И ПРИСОЕДИНИТЕЛЬНЫЕ РАЗМЕРЫ

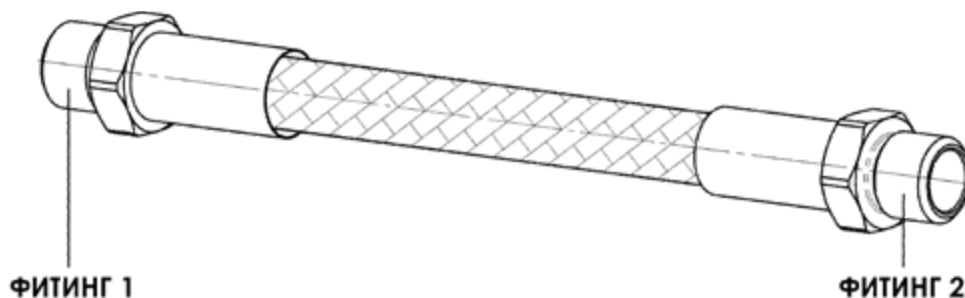

Фитинг 2 \ Фитинг 1	Неподвижный (наружная) НН	Неподвижный (внутренняя) НВ	Подвижный (наружная) ПН	Подвижный (внутренняя) ПВ
Неподвижный (наружная) НН	МГМ...НН-НН	МГМ...НН-НВ	МГМ...НН-ПН	МГМ...НН-ПВ
Неподвижный (внутренняя) НВ	МГМ...НВ-НН	МГМ...НВ-НВ	МГМ...НВ-ПН	МГМ...НВ-ПВ
Подвижный (наружная) ПН	МГМ...ПН-НН	МГМ...ПН-НВ	МГМ...ПН-ПН	МГМ...ПН-ПВ
Подвижный (внутренняя) ПВ	МГМ...ПВ-НН	МГМ...ПВ-НВ	МГМ...ПВ-ПН	МГМ...ПВ-ПВ

Диаметр резьбы концевых фитингов в зависимости от типоразмера шланга

Типоразмер	Резьбовые отверстия								
	1	2	3	4	5	6	7	8	10
Диаметр резьбы ГОСТ 6211-81	(½")	(¾")	(1")	(1¼")	(1½")	(2")	(2½")	(3")	(4")
Мин. длина шланга, дм	3	3	3	4	5	5	7	7	7

Маркировка взрывозащиты в зависимости от длины шланга

Длина, дм **		Исполнение
от	до	
3	50	Ex d IIC Gb U
3	100	Ex d IIB Gb U

*Другая длина шланга и вид исполнения по согласованию.

**При выборе минимальной длины металлорукава следует также руководствоваться таблицей "Диаметр резьбы концевых фитингов в зависимости от типоразмера металлорукава".

Типоразмер		Минимальный радиус изгиба, мм
Код	Дюйм	
1	½"	140
2	¾"	170
3	1"	190
4	1¼"	260
5	1½"	300
6	2"	320
7	2½"	350
8	3"	360
10	4"	380

Характеристики концевых фитингов

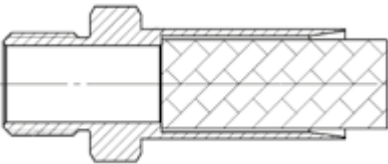
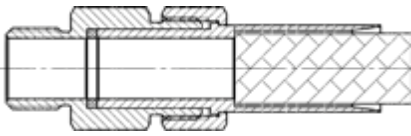
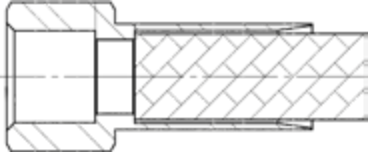
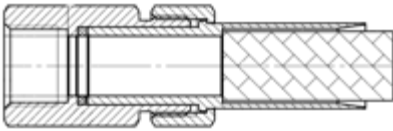
Тип фитинга для шланга	Описание	Тип фитинга для шланга	Описание
	Неподвижный (наружная) NH		Подвижный (наружная) PH
	Неподвижный (внутренняя) NV		Подвижный (внутренняя) PV

ФОРМИРОВАНИЕ МАРКИРОВКИ

- X-X X X X-X X X X-X / X - ТУ 27.33.13-031-72453807-2017
- └ Тип металлорукава: МГМА (длина до 50 дм); МГМ (длина более 50 дм)
 - └ Тип фитинга 1: NH; NV; PH; PV
 - └ Размер резьбы
 - └ Тип резьбы
 - └ Материал (для вращающихся фитингов PH, PV): Нержавеющая сталь – Н
 - └ Тип фитинга 2: NH; NV; PH; PV
 - └ Размер резьбы
 - └ Тип резьбы
 - └ Материал (для вращающихся фитингов PH, PV): Нержавеющая сталь – Н
 - └ Длина металлорукава, дм
 - └ Опции, аксессуары и исполнения

Пример заказа: МГМА-PH1RH-PV2RH-40-ТУ 27.33.13-031-72453807-2017

Таблицы соответствия наименований СМ. СТР. 601